

Formziegel und handglasierte Klinker

Mit Formen und Farben Akzente setzen

Formziegel eröffnen eine neue Dimension in der Fassadengestaltung. Einerseits können hiermit schwierige bauliche Details wie Mauervorsprünge oder -abschlüsse, Fensterbänke oder Tür-einfassungen elegant gelöst werden. Andererseits eröffnen sie ganz neue Freiräume in der Gestaltung. Unsere Formziegel gibt es in verschiedenen Standardausführungen, natürlich in der jeweiligen Oberfläche und Farbe zum Grundziegel. Und sollte es auch mit den Standardausführungen einmal nicht passen, finden wir auch hierfür eine Lösung.

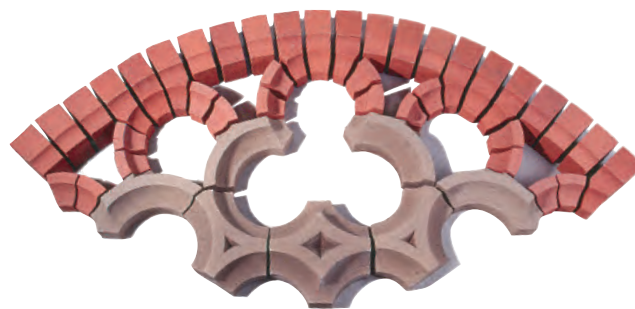

◀ Teil eines Maßwerks, hergestellt für die Sanierung der Marineschule Mürwik.

Mit Farben lassen sich vielseitige Akzente setzen. Die Beherrschung sensibler Mischverfahren und traditioneller Brenntechniken erlaubt nahezu jede Nuance in Farbe und Oberflächenstruktur. Dadurch sind - in Absprache mit den Planern -

Serien mit Unikat-Charakter möglich, die das Gebäude einzigartig machen. Glückstädter handglasierte Klinker sind zweifach gebrannt und garantiert witterungs- und frostbeständig.



FORMZIEGEL

Backsteine mit besten Werten!



Anwendungsbeispiel für
eine Säule mit dem
Formziegel A13

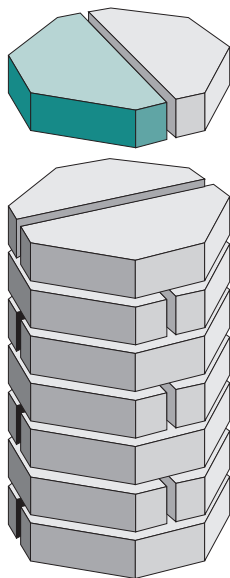

Säule mit
Formziegel A13

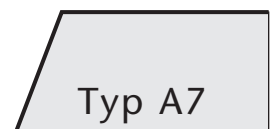

Typ A7

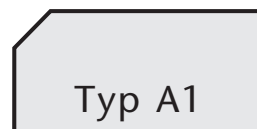

Typ A1

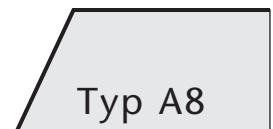

Typ A8

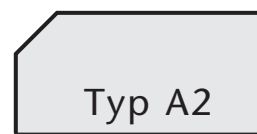

Typ A2

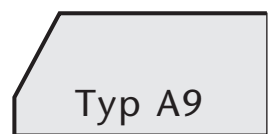

Typ A9

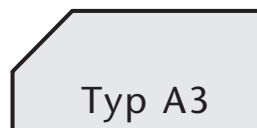

Typ A3

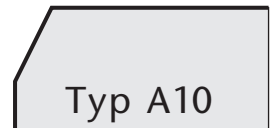

Typ A10

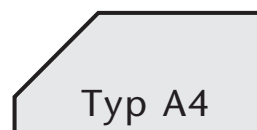

Typ A4

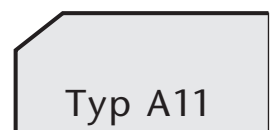

Typ A11

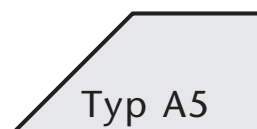

Typ A5

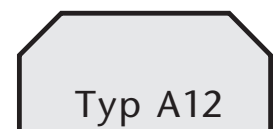

Typ A12



Typ A6

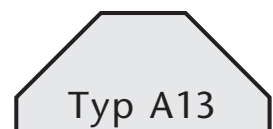

Typ A13

Typ A

Formziegel vom Typ A eignen sich unter anderem für unterschiedliche Mauervorsprünge oder Mauerabschlüsse.

Wir liefern diese Formziegel in verschiedenen Maßen. Bitte geben Sie auch die gewünschte Sichtseite an.

FORMZIEGEL

Backsteine mit besten Werten!



Anwendungsbeispiel für
eine Fensterlaibung mit
dem Formziegel B1

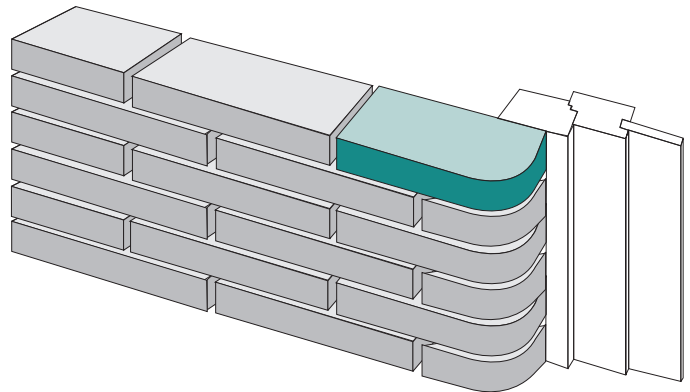

Fensterlaibung mit Formziegel B1

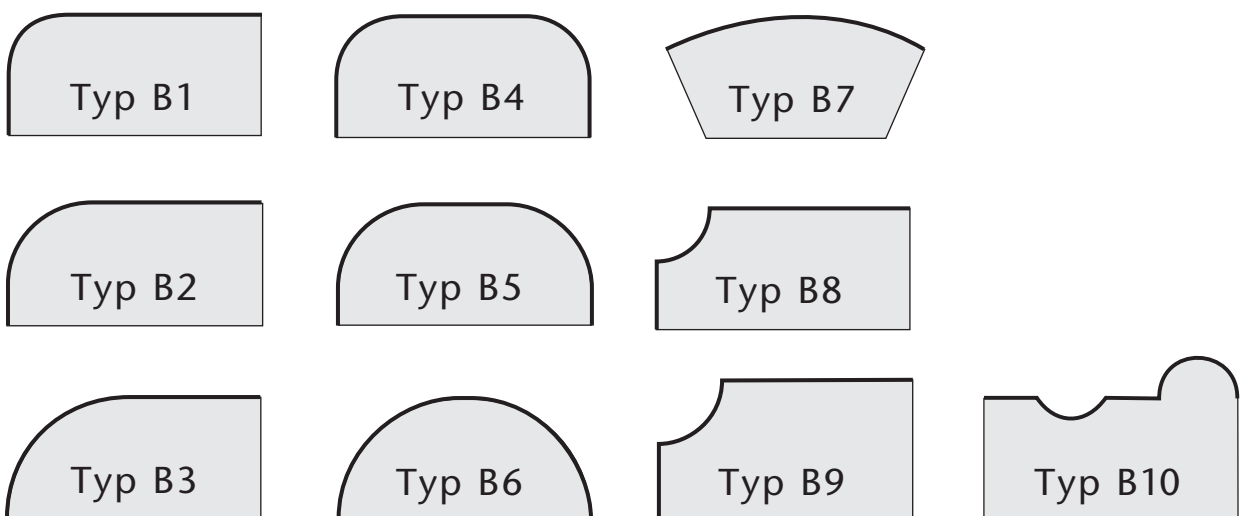

Typ B

Formziegel vom Typ B eignen sich unter anderem für Fensterlaibungen und Mauerabdeckungen.

Wir liefern diese Formziegel in verschiedenen Maßen. Bitte geben Sie auch die gewünschte Sichtseite an.

FORMZIEGEL

Backsteine mit besten Werten!

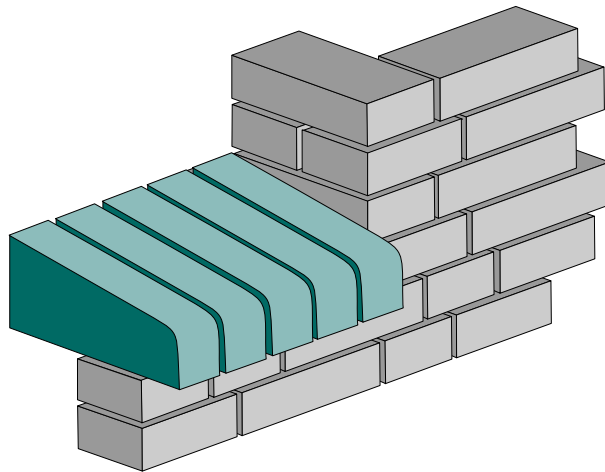

Sohlbank mit Formziegeln

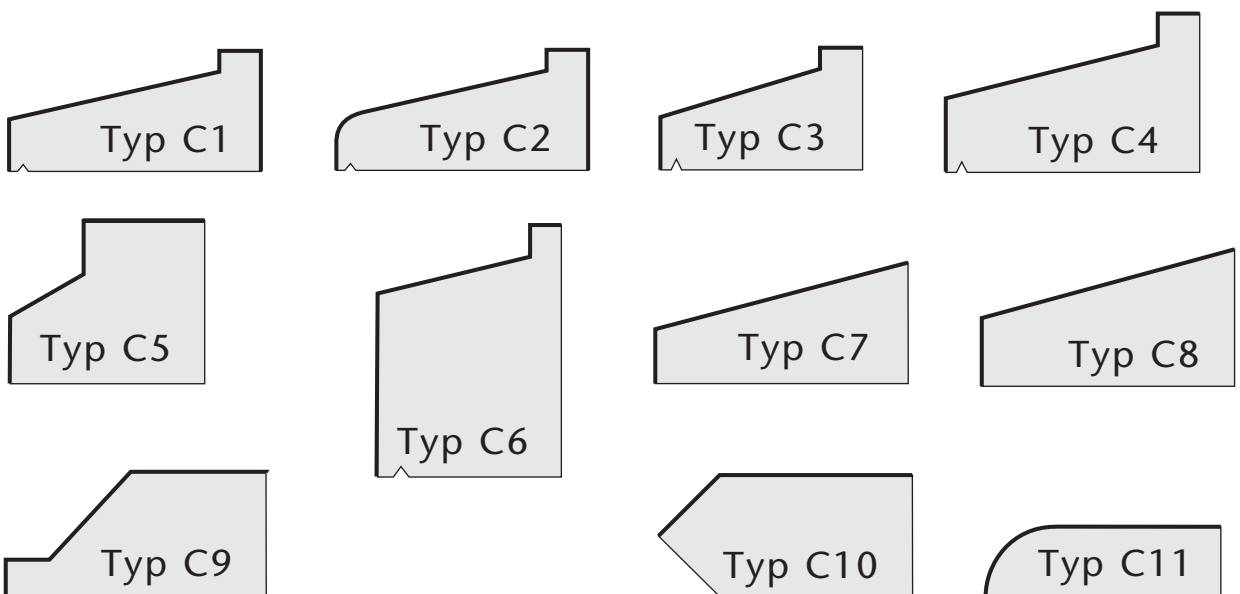

Typ C

Formziegel vom Typ C
zur Verwendung für Sohlbänke

Wir liefern diese Formziegel in verschiedenen Maßen. Bitte geben Sie auch die gewünschte Sichtseite an.

FORMZIEGEL

Backsteine mit besten Werten!



Anwendungsbeispiele für
unterschiedliche
Mauerecken mit den
Formziegeln D1 und D2

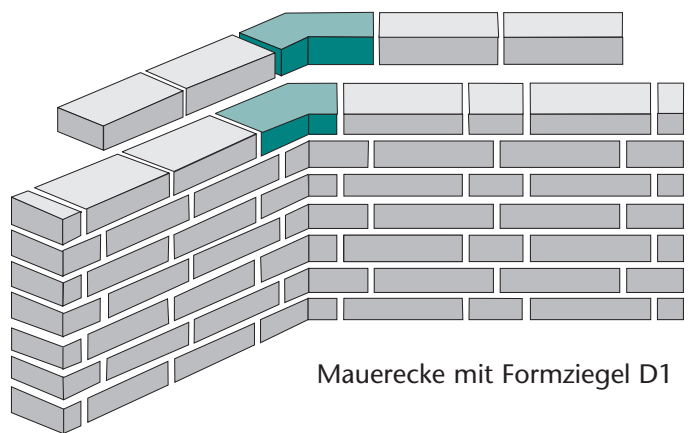

Mauerecke mit Formziegel D1

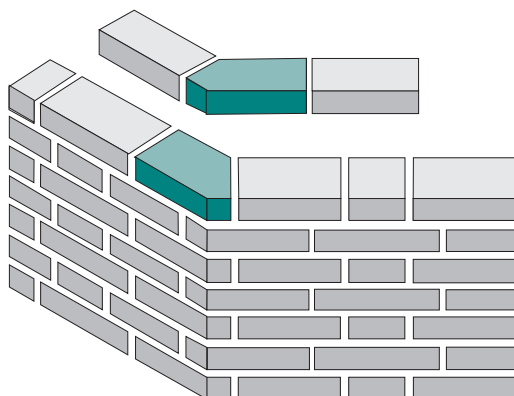

Mauerecke mit Formziegel D2

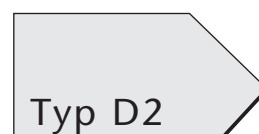

Typ D

*Formziegel vom Typ D für die Gestaltung
unterschiedlicher Mauerecken*

Wir liefern diese Formziegel in verschiedenen Maßen. Bitte geben Sie auch die gewünschte Sichtseite an.